



**MAINTENANCE  
 RAPIDE ET  
 FACILE**

# BT8341

## SYSTÈME DE MONTAGE PUSH PULL UNIVERSEL POUR MURS D'IMAGES

Le BT8341 est un support de plafond modulaire pour murs d'images de toute taille. Il comprend un système d'extraction par pression (push pull) qui facilite l'installation et l'accès pour les interventions de maintenance. Faisant partie de la gamme System X, sa conception contemporaine est à la fois légère, très robuste et de haute qualité. Le système de micro-ajustement permet un alignement parfait de l'écran sans outil.

### SPÉCIFICATIONS

Taille d'écran recommandée	32" - 75"
Charge maximale	50kg par écran
Profondeur (fermé)	105.4mm (+/-10mm micro-ajustement)
Profondeur (ouvert)	273.9mm (+/-10mm micro-ajustement)
Fixations VESA® & non VESA	jusqu'à 900mm*
Couleur (bras d'interface)	Noir
Couleur (rail horizontal)	Argent ou Noir

\*Se référer à la dimension de fixation verticale maximale. Des bras d'interface et des adaptateurs de la bonne taille seront fournis en fonction de la configuration que vous souhaitez.

### CARACTÉRISTIQUES

- Conception universelle pour les écrans de toutes tailles jusqu'à 50 kg (par écran)
- Système d'extraction par pression (push pull) : une fonction qui facilite l'accès pour les interventions de maintenance
- Configurable selon vos besoins - voir l'info de l'outil de configuration
- Des micro-ajustements sans outils pour un alignement parfait de l'écran
- Convient pour le montage en mode paysage et portrait
- Qualité esthétique haut de gamme
- Les vis de sécurité permettent d'éviter le retrait non autorisé de l'écran
- Idéal pour les murs d'images encastrés
- Les bras sont équipés d'une vis de verrouillage pour éviter toute ouverture involontaire
- Gestion de câbles intégrée pour une installation propre
- Plusieurs longueurs de rails disponibles (rails peuvent être joints)
- Combinez avec les tubes/colliers de System 2 pour des installations du sol au plafond
- La certification TÜV

\*\*Les solutions push pull qui sont montées au plafond doivent également être fixées au sol pour éviter que les tubes ne fléchissent lors de l'ouverture et de la fermeture des supports. Pour plus d'informations, contactez votre commercial local.

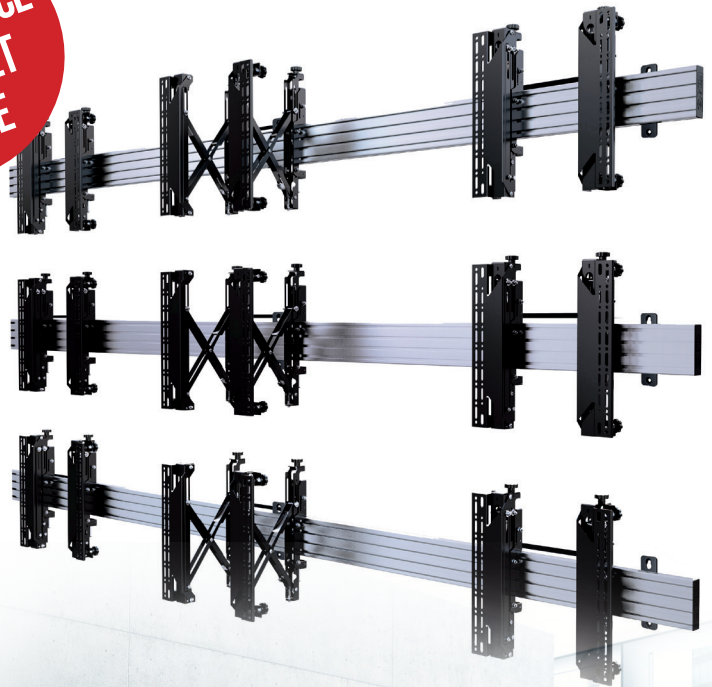

SYSTEM X™



PAR ÉCRAN

## CRÉEZ VOTRE SYSTÈME DE MONTAGE EN LIGNE

PRÉCISEZ EN LIGNE VOS EXIGENCES DE MURS D'IMAGES / LIGNES D'ÉCRANS ALIGNÉS / MENU BOARD ET NOTRE OUTIL DE CONFIGURATION DE SYSTEM X CRÉERA UN KIT SELON VOS BESOINS

Des milliers de configurations du système X sont disponibles ! Visitez notre outil de configuration en ligne pour préciser les configurations, le nombre d'écrans, le nombre de lignes et l'orientation.

Essayez maintenant sur [www.btechavmounts.com/systemx-configurator](http://www.btechavmounts.com/systemx-configurator)



Système de micro-ajustement sans outil pour un alignement parfait de l'écran

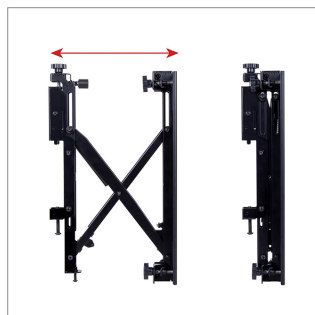

Le système de pression facilite et accélère l'ouverture et la fermeture pour les interventions de maintenance



Convient pour le montage en mode paysage et portrait, et pour des installations encastrées



Combinez avec les tubes/colliers de System 2 pour des installations du sol au plafond



La gamme modulaire System X vous permet de composer les installations **BT8341** en fonction de vos besoins, afin de créer la solution parfaite. Vous trouverez ci-dessous les dessins techniques des éléments standards utilisés dans chaque configuration du BT8341 : bras push pull **BT8390-VESA400MAP**, kits de fixation mural **BT8390-WFK1**, rails de montage **BT8390** (disponibles dans les longueurs illustrées). Vos besoins peuvent être soumis en ligne au moyen de l'outil de configuration de System X sur [www.btechavmounts.com/systemx-configurator](http://www.btechavmounts.com/systemx-configurator). Toutes les dimensions sont automatiquement calculées pour répondre à vos besoins de montage.

**BT8390-VESA400MAP BRAS D'INTERFACE**

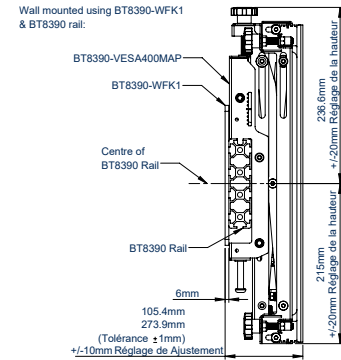
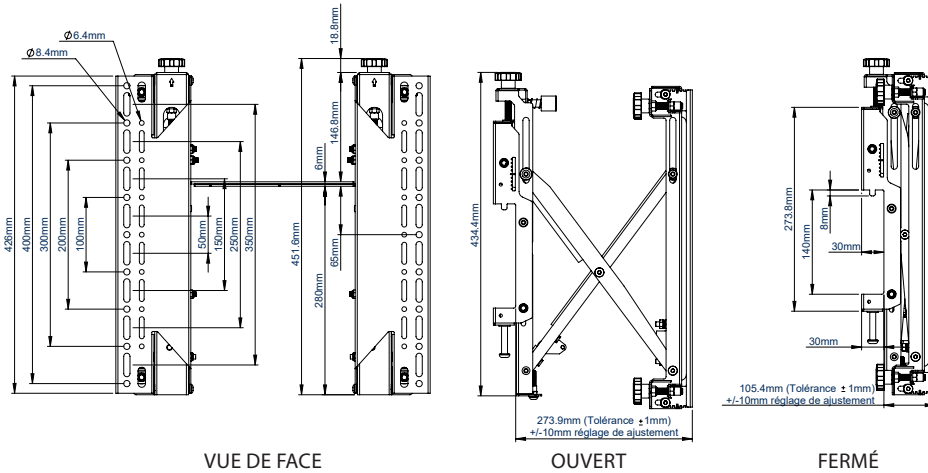

**BT8390-WFK1 KIT DE FIXATION MURAL**

**BT8390 RAILS DE MONTAGE**

BT8390-100

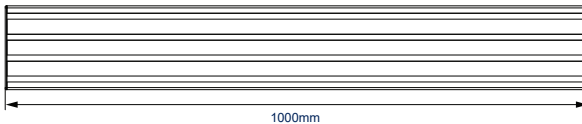

BT8390-150

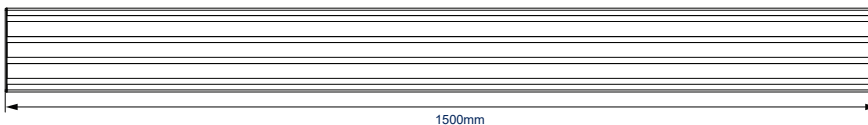

BT8390-175

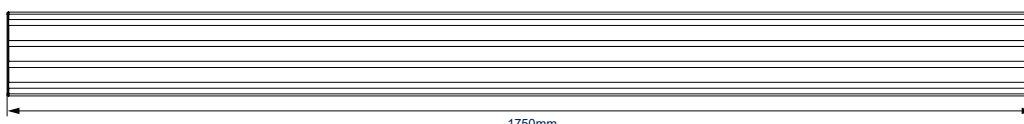

BT8390-200

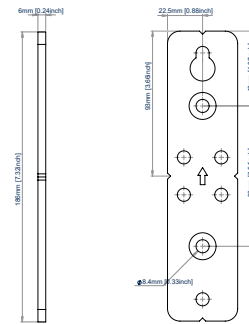
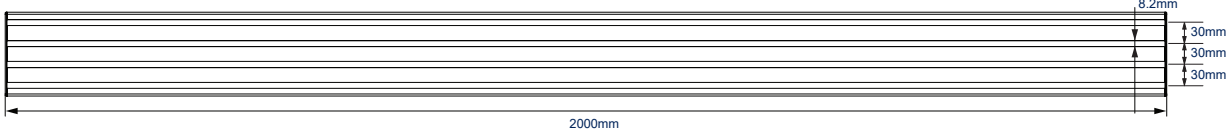

VUE DE CÔTÉ VUE DE FACE

**INFORMATIONS D'EMBALLAGE**

COULEUR:	COMMANDE:	CODE EAN
Argent	BT8341/S	5019318501623
Noir	BT8341/B	5019318307171

BT8390-050

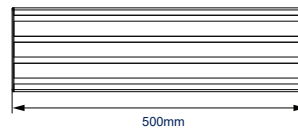

BT8390-070

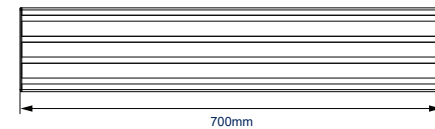

**PRODUITS CONNEXES**

BT8340

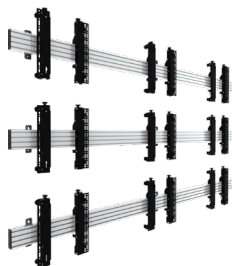

Système de montage universel pour murs d'images

BT8342



Système de montage au plafond universel pour murs d'images

BT8330



Système de montage universel pour lignes d'écrans alignés / menu boards

BT8331



Système de montage universel push pull pour lignes d'écrans alignés / menu boards

© 2015 B-Tech International Design & Manufacturing Ltd. Les informations contenues dans ce document sont des spécifications techniques qui peuvent varier sans préavis. Nous nous réservons le droit de modifier les spécifications techniques sans préavis. Le logo B-Tech et le logo System X sont des marques déposées de B-Tech International Design & Manufacturing Ltd. B-Tech décline toute responsabilité en cas de perte ou de déformation de ce document ou de ses données, ou de toute autre manière de reproduction ou de transmission ou de distribution de ce document, ou de toute autre manière de reproduction ou de transmission de ce document, ou de toute autre manière de reproduction ou de transmission de ce document.